

TCL

7.1.4 Kanálový Soundbar Dolby Atmos s bezdrátovým subwooferem a satelitními reproduktory

Q85H

Uživatelská Příručka



Obsah

1 Než začnete	3
2 Vítejte.....	6
Co je v krabici.....	6
Přehled soundbaru.....	8
Přehled bezdrátového subwooferu	10
Přehled satelitních reproduktorů	11
Nastavení systému Soundbar	12
Umístěte Soundbar a subwoofer/satelitní reproduktory .	12
Přípevnění soundbaru na stěnu	13
Instalace/výměna baterií dálkového ovládání	16
Přehled Dálkového Ovládání	17
3 Připojení systému Soundbar.....	20
Připojení pomocí kabelu HDMI	20
TCL Tutti Choral	22
Připojení pomocí optického kabelu	23
Pokyny pro nastavení zařízení Soundbar pomocí optického kabelu	24
Připojení zařízení Soundbar k napájení.....	25
Připojení zařízení Soundbar k zařízení Bluetooth.....	26
Streamujte zvuk pomocí Apple AirPlay	28
4 Použití systému Soundbar	30

Používání zařízení Soundbar pomocí horního panelu nebo dálkového ovladače	30
Poslech hudby ze zařízení Bluetooth.....	32
Přehrávání hudby pomocí kabelu nebo zařízení USB ...	33
<hr/>	
5 Aktualizace softwaru	34
Aktualizace online	34
Aktualizace USB	35
<hr/>	
6 specifikace	37
<hr/>	
7 Upozornění.....	39
Prohlášení o shodě	39
Likvidace starého produktu a baterie	39
Ochranné známky	41
<hr/>	
8 ČASTO KLADENÉ OTÁZKY.....	43

1 Než začnete

- Důkladně si přečtěte a dodržujte všechny bezpečnostní pokyny uvedené v bezpečnostním letáku.
- Tento soundbar je určen pouze pro použití v interiéru. Pokud se náhodou dostane do kontaktu s malým množstvím vody, ihned jej odpojte a vodu odstraňte suchým hadříkem.
- Pokud soundbar nepoužíváte delší dobu nebo během bouřky, odpojte jej ze zásuvky.
- Pro co nejlepší zážitek se ujistěte, že je soundbar nainstalován na pevném povrchu nebo pevně připevněn na stěnu pod televizorem.
- Do dálkového ovládání používejte pouze nenabíjecí baterie AAA 1,5 V.
- Pokud je některý z kabelů viditelně poškozený nebo skřípnutý, odpojte soundbar a kabel vyměňte.
- Dbejte na to, abyste HDMI a optický kabel prudce neohýbali, protože by to mohlo ovlivnit jejich výkon.
- Chraňte svůj sluch nastavením správné hlasitosti. Pro vaše pohodlí při poslechu jsou k dispozici předdefinovaná a přizpůsobitelná nastavení zvuku.

Důležité bezpečnostní pokyny

Před použitím tohoto výrobku se ujistěte, že jste si přečetli všechny bezpečnostní informace.

Společnost TCL Overseas Marketing Limited nenese odpovědnost za nehody nebo škody způsobené neoprávněnými změnami, úpravami nebo nesprávným používáním výrobku.

Uživatelskou příručku naleznete na adrese www.tcl.com na specifické stránce produktu v sekci "Ke stažení".

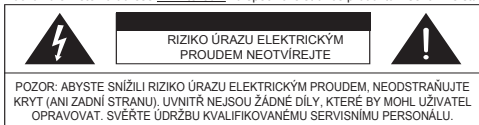

Symbol blesku s hrotem šipky uzavřený v rovnostranném trojúhelníku má uživatele upozornit na přítomnost neizolovaného nebezpečného napětí, které může být takové velikosti, že uvnitř krytu výrobku hrozí nebezpečí úrazu elektrickým proudem.



Vykřičník v rovnostranném trojúhelníku má uživatele upozornit na přítomnost důležitých pokynů pro obsluhu a údržbu (servis) v původní literatuře k výrobku.



Tento symbol označuje, že výrobek má dvě vrstvy izolace mezi uživateli přístupnými částmi a nebezpečným hlavním napětím. Při údržbě používejte pouze identické náhradní díly.

Varování

- Abyste snížili riziko úrazu elektrickým proudem, nevystavujte tento výrobek dešti ani vlhkosti. Tento výrobek by neměl být vystaven kapání nebo stříkající vodě. Na výrobek ani do jeho blízkosti by neměly být pokládány žádné předměty naplněné tekutinami, například vázy.
 - Výrobek je nestabilní, pokud není správně umístěn nebo připevněn ke stěně. Pro zajištění bezpečnosti dodržujte pokyny pro montáž na stěnu uvedené v uživatelské příručce.
 - Nevystavujte baterie nadměrnému teplu, například slunečnímu záření, fire apod.
 - Abyste předešli nebezpečí udušení, uchovávejte plastové obaly mimo dosah domácích zvířat, kojenců a dětí.
- Nepoužívejte obalové sáčky v dětských postýlkách, postelích, kočárkách nebo ohrádkách.

Bezpečnost

- Přečtěte si tyto pokyny** - Před použitím výrobku si přečtěte všechny bezpečnostní a provozní pokyny.
- Ušchovejte si tento návod** - Ušchovejte si bezpečnostní a provozní pokyny pro budoucí použití.
- Dbejte všech upozornění** - Dodržujte všechna upozornění na výrobku a v návodu k obsluze.
- Dodržujte všechny pokyny** - Dodržujte všechny pokyny k obsluze a používání.
- Nepoužívejte tento přístroj v blízkosti vody** - Přístroj by neměl být používán v blízkosti vody nebo vlhkosti - například ve vlhkém sklepě nebo v blízkosti bazénu a podobně.
- Čistěte pouze suchým hadříkem.**
- Neblokujte žádné větrací otvory.** Instalaci proveďte podle pokynů výrobce.
- Neinstalujte v blízkosti zdrojů tepla,** jako jsou radiátory, topná tělesa, kamna nebo jiné přístroje (včetně zesilovačů), které produkují teplo.
- Nezasahujte do bezpečnostního účelu** polarizované nebo uzemněné zástrčky. Polarizovaná zástrčka má dvě lopatky, z nichž jedna je širší než druhá. Zástrčka s uzemněním má dvě lopatky a třetí uzemňovací kolík. Pro vaši bezpečnost je k dispozici široká čepel nebo třetí hrot. Pokud dodaná zástrčka do vaší zásuvky nepatří, obraťte se na elektrikáře, aby vám zastaralou zásuvku vyměnil.
- Chraňte napájecí kabel** před přišlápnutím nebo skřípnutím, zejména v místech zástrček, zásuvek a v místě, kde vychází z výrobku. Pokud je sada šňůr poškozena, musí být nahrazena speciální sadou šňůr, kterou lze zakoupit u výrobce nebo jeho servisního zástupce.
- Používejte pouze nástavce / příslušenství** specifikované výrobcem.
- Používejte pouze s vozíkem,** stojanem, stativem, držákem nebo stolem, které jsou specifikovány výrobcem nebo prodávány s přístrojem.om tip-over.



- Během bouřky nebo při dlouhodobém nepoužívání **odpojte přístroj od sítě.**
- **Veškeré servisní práce** světe kvalifikovanému servisnímu personálu. Servis je nutný, pokud byl přístroj jakýmkoli způsobem poškozen, například byl poškozen napájecí kabel nebo zástrčka, došlo k rozliti kapaliny nebo pádu předmětů do přístroje, přístroj byl vystaven dešti nebo vlhkosti, nefunguje normálně nebo byl upuštěn.
- **Tento spotřebič není určen** pro použití malými dětmi nebo osobami bez dozoru. Malé děti by měly být pod dohledem, aby si se spotřebičem nehrály.
- **Uživatel musí vždy udržovat** minimální vzdálenost 20 cm od zařízení.

Upozornění

- Abyste zabránili úrazu elektrickým proudem, přizpůsobte širokou čepel zástrčky širokému otvoru a zcela ji zasuňte.
- Na výrobek neumisťujte žádné zdroje nebezpečí (např. předměty naplněné tekutinou, zapálené svíčky).
- Odpojte napájecí kabel, aby se vypnul, když se vyskytnou potíže nebo se nepoužívá. Napájecí kabel musí být snadno ovladatelný.
- Použití jiných ovládacích prvků nebo nastavení nebo provádění jiných postupů, než jsou popsány v tomto dokumentu, může vést k nebezpečnému ozáření nebo k jiným nebezpečným činnostem.
- Jako odpojovací zařízení se používá spojka napájecího kabelu a spotřebiče, odpojovací zařízení musí zůstat snadno ovladatelné.
- Štítek s údaji je umístěn na spodní nebo zadní straně výrobku.
- Použití přístroje v tropickém a mírném podnebí.

Bezpečnostní opatření týkající se baterii

- Nemíchejte baterie (staré a nové nebo uhlikové a alkalické).
- Baterie nevyhazujte do vody ani do vody.
- Baterie recyklujte nebo zlikvidujte podle státních a místních předpisů.
- Nebezpečí výbuchu při nesprávné výměně baterie. Nahraďte pouze stejným nebo rovnocenným typem.
- Pokud dálkový ovladač nebudete delší dobu používat (déle než měsíc), vyjměte z něj baterii, aby nedošlo k jejímu vytečení.
- Pokud baterie vytečou, otřete je z prostoru pro baterie a vyměňte je za nové.
- Baterie chraňte před teplem a vlhkostí.
- Nepřenášejte ani neskladujte baterie s jinými kovovými předměty. To by mohlo způsobit zkrat, vytečení nebo výbuch baterie.
- Nikdy nenabíjejte baterii, pokud není potvrzeno, že se jedná o dobíjecí typ.
- Pokud se přihrádka na baterie nedá bezpečně zavřít, přestaňte výrobek používat a chraňte jej před dětmi.

Likvidace starého výrobku a baterie

Váš výrobek je navržen a vyroben z vysoce kvalitních materiálů a součástí, které lze recyklovat a znovu použít.

Tento výrobek může obsahovat olovo a rtuť. Likvidace těchto materiálů může být regulována z důvodu ochrany životního prostředí. Obratě se na místní úřady pro informace o likvidaci nebo recyklaci.

Tento výrobek obsahuje baterie:

- Nespalujte. Baterie mohou při přehřátí explodovat.
- Obratě se na místní úřady pro informace o likvidaci nebo recyklaci.

POZOR: Nebezpečí výbuchu při výměně baterie za nesprávný typ.

POZOR: Výměna baterie za nesprávný typ, který může znemožnit ochranu.

POZOR: K výbuchu může dojít, pokud je baterie mechanicky rozdrčena nebo rozříznuta, vhozena do ohně nebo horké pece nebo obojí.

POZOR: Ponechání baterie v prostředí s extrémně vysokou teplotou, která může způsobit výbuch nebo únik hořlavé kapaliny či plynu.

POZOR: Baterie vystavená extrémně nízkému tlaku vzduchu, který může způsobit výbuch nebo únik hořlavé kapaliny nebo plynu.

2 Vítejte

Gratuluje k nákupu nového soundbaru TCL! Po nastavení a připojení si můžete vychutnat vynikající kvalitu zvuku a nejmodernější design, který se nejlépe hodí k vašemu systému domácí zábavy. Doporučujeme vám přečíst si tuto uživatelskou příručku, která vám pomůže výrobek snadno a správně nastavit, připojit a provozovat.

Začněme.

Co je v krabici



Zvukový

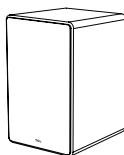

Subwoofer

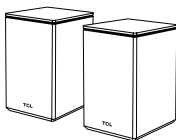

Satelitní reproduktory x 2



Dálkové ovládání



AC napájecí kabel x 4

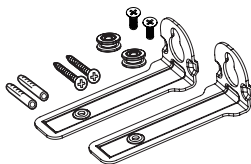

Sada pro montáž na stěnu
(pro Zvukový)

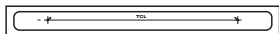

Šablona pro zavěšení na
zeď



Záruční list

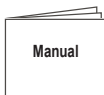

Manuál

Přehled soundbaru

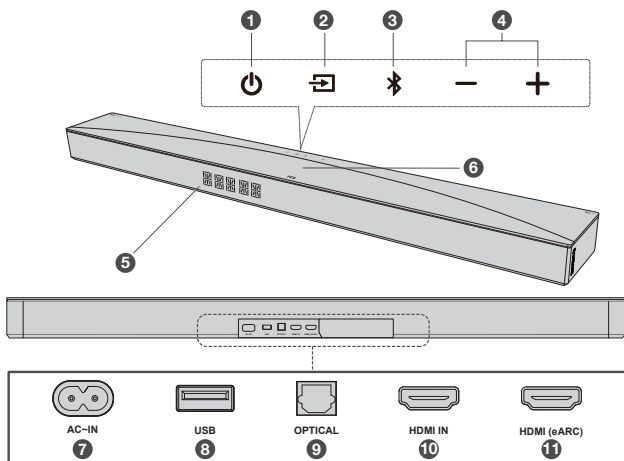

1 

Krátké stisknutí: zapnutí

Dlouhé stisknutí: vypnutí

2 

Krátké stisknutí: přepnutí zdroje vstupu (HDMI eARC/
optický/USB/Bluetooth/HDMI IN)

Dlouhé stisknutí: Vstup do párování subwooferu nebo
satelitních reproduktorů (pokud jsou odpojeni)

3 

Krátké stisknutí: výběr režimu Bluetooth

Dlouhé stisknutí: Bluetooth párování

4 — / +

Stisknutím zvýšíte nebo snížíte hlasitost

5 **LED displej**

Indikuje aktuální stav a infračervený signál z dálkového ovladače.

Přijímejte signál z dálkového ovladače.

6 Horní světlo bude indikovat následující stav scény:

Zapnutí: Světlo se rozsvítí od středu do stran.

Vypnuto: Světlo se zapíná a vypíná ze strany do středu.

Formát Dolby Atmos: svítí.

VOL +: Světlo se bude postupně rozsvěcovat od středu do stran.

VOL -: Světlo bude postupně zhasínat ze stran směrem ke středu.

7 **AC vstupní napájecí konektor**

8 **USB konektor typu A**

9 **Optický vstupní konektor**

10 **Konektor HDMI IN**

11 **Konektor HDMI eARC**

Poznámky:

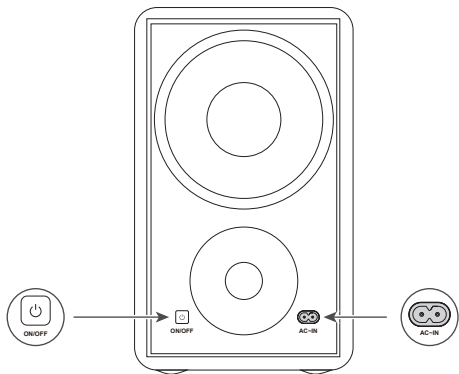

- **Obnovení továrního nastavení:** Stiskněte a podržte současně tlačítka , + a — na panelu soundbaru po dobu 10 sekund, dokud se na LED displeji nezobrazí „Obnovení továrního nastavení“, a poté se automaticky vypněte a cyklujete.

Přehled bezdrátového subwooferu



Bezdrátový subwooferu

Subwoofer se při prvním použití automaticky spáruje se zařízením Soundbar. V případě problému proveďte následující kroky pro ruční spárování:

1. Stiskněte a podržte tlačítko  na subwooferu po dobu 3 sekund, dokud na tlačítku  nezačne blikat oranžová kontrolka.
2. Po stisknutí a podržení tlačítka  na soundbaru po dobu 10 sekund se na displeji LED na soundbaru zobrazí „NASTAVIT PÁR“.
3. Po chvíli se kontrolka LED subwooferu rozsvítí. Subwoofer je nyní připojen k soundbaru.

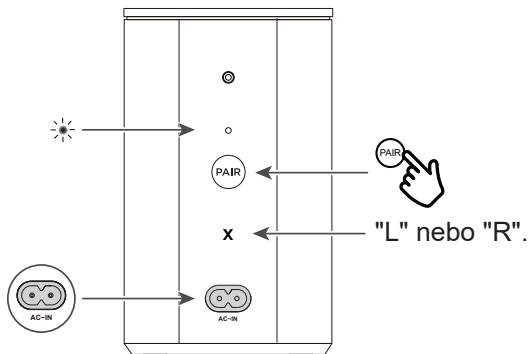

Přehled satelitních reproduktorů



Satelitní reproduktory

SATELITNÍ REPRODUKTORY SE AUTOMATICKY SPÁRUJÍ SE SOUNDBAREM PŘI PRVNÍM POUŽITÍ.

Pokud se vyskytnou problémy, proveďte ruční spárování podle následujících kroků:

1. Po dlouhém stisknutí tlačítka  na satelitním reproduktoru po dobu 3 sekund začne oranžová kontrolka nad tlačítkem  blikat.
2. Po stisknutí a podržení tlačítka  na zařízení Zvukový po dobu 10 sekund se na displeji LED na zařízení Zvukový zobrazí „NASTAVIT PÁR“.
3. Po chvíli LED dioda satelitního reproduktoru začne svítit trvale. Satelitní reproduktory jsou nyní připojeny k soundbaru.

Nastavení systému Soundbar

Poznámky

- Před montáží zařízení Soundbar na stěnu si přečtěte všechny bezpečnostní informace.
- Ujistěte se, že používáte šrouby dodané nebo určené autorizovaným výrobcem.
- Společnost TCL nenese žádnou odpovědnost za nehody nebo škody způsobené nesprávnou montáží na stěnu a instalací šroubů nebo nedostatečnou pevností stěny atd.
- K instalaci je nutné použít další nářadí (není součástí dodávky).
- Soundbar můžete umístit pod střed televizoru nebo jej připevnit na stěnu.

Umístěte Soundbar a subwoofer/ satelitní reproduktory

Ideální místo pro umístění zařízení Soundbar je uprostřed pod televizorem.

Doporučujeme umístit soundbar přímo pod střed televizoru a na horní část skříňky.

Vzdálenost mezi subwooferem /satelitními reproduktory a soundbarem by měla být menší než 3 metry.

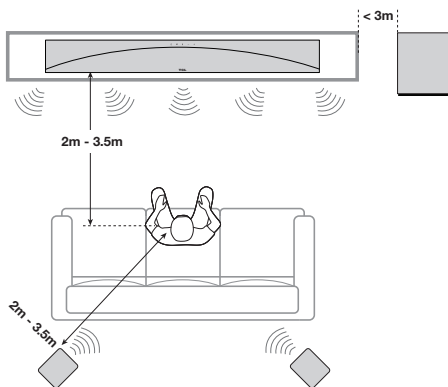

Přípevnění soundbaru na stěnu

- 1 Přiloženou šablonu pro montáž na stěnu umístěte na stěnu.

Ujistěte se, že šablona pro upevnění na stěnu je alespoň 5 cm pod středem televizoru.

- 2 Pomocí vodováhy se ujistěte, že je šablona pro montáž na stěnu umístěna přesně.
- 3 Pomocí pásky pevně přilepte šablonu pro montáž na stěnu.

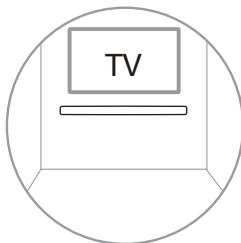

- 4 Označte na stěně každou značku na šabloně pomocí montážních otvorů.
- 5 Odstraňte šablonu pro montáž na stěnu.
- 6 Na každé značce na stěně vyvrtejte otvor pro šroub.

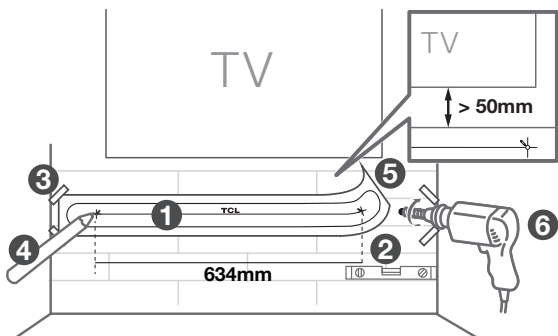

- 7 Vložte hmoždinky do otvorů ve zdi..
- 8 Do otvoru v nástěnných kotvách vložte dodané šrouby s nástěnnými držáky.
- 9 Zašroubujte šrouby do zdi.
- 10 Umístěte držáky a utáhněte šrouby.
- 11 Zvedněte Soundbar a připevněte jej ke šroubům na zeď, Podobně, jako když pověsíte obraz. Ujistěte se, že je vše zajištěno.

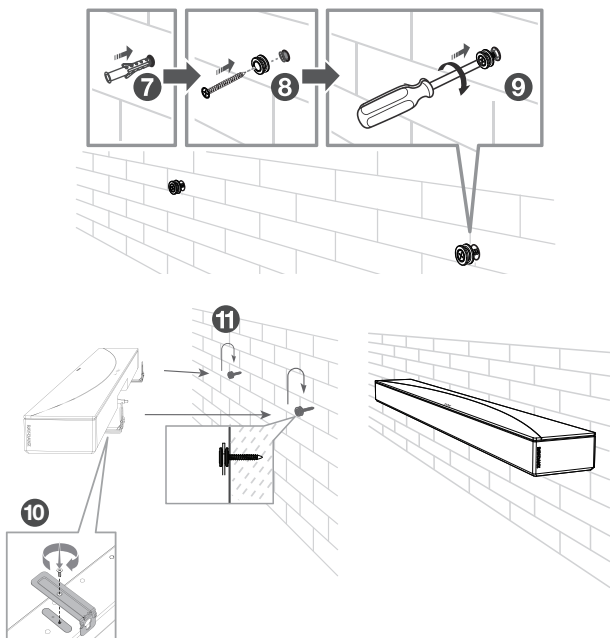

Poznámky

- Soundbar neumisťujte na miesta vystavená priamému slnečnému žiareniu, teplu, ohni alebo vlhkosti. Vhodné pro montáž pouze ve výškách: < 200 cm

Instalace/výměna baterií dálkového ovládání

Varování

- *Nebezpečí výbuchu při nesprávné výměně baterie*
Nahradte pouze stejným nebo rovnocenným typem.

Upozornění

- Baterie obsahuje chloristan, zacházejte s ní opatrně. Informace naleznete na adrese www.dtsc.ca.gov/hazardouswaste/perchlorate.
- 1 Otevřete přihrádku na baterie a v případě potřeby vyjměte staré baterie.
 - 2 Dvě nové baterie AAA vložte do prostoru pro baterie se správnou polaritou (+/-).
 - 3 Zavřete přihrádku na baterie.

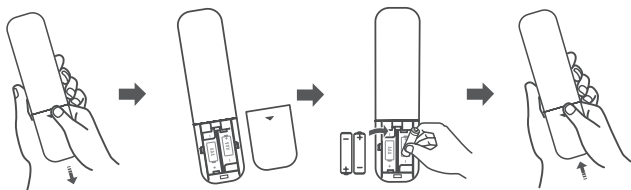

Nastavení je dokončeno. Soundbar je připraven k použití. Další podrobnosti o používání různých možností připojení zařízení Soundbar najdete v kapitole následující po této kapitole.

Přehled Dálkového Ovládání

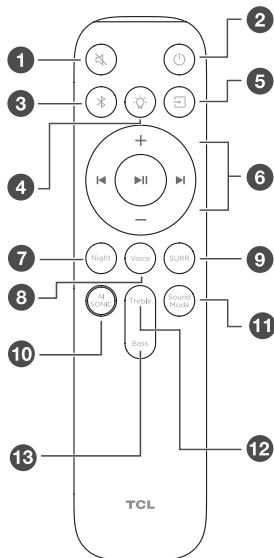

- 1 Krátké stisknutí: Ztlumit/zapnout zvuk
- 2 Krátké stisknutí: Zapnutí
Dlouhé stisknutí: Vypnutí
- 3 Dlouhé stisknutí: párování Bluetooth
Krátké stisknutí: Vyberte režim Bluetooth
- 4 Krátké stisknutí: Změna různých úrovní jasu horního světla
Dlouhé stisknutí: zapnuto LED světlo se rozsvítí nebo zhasne
- 5 Krátké stisknutí: Přepnutí vstupního zdroje
HDMI eARC / optické / USB / Bluetooth / HDMI IN

- ⑥ + Zvyšte hlasitost
– Snižte hlasitost
 - Přehrát předchozí skladbu
 - Přehrání další skladby
 - Přehrát/pozastavit hudbu
- ⑦ Stisknutím ZAPNETE nebo VYPNETE Night (noční) režim
- ⑧ Stisknutím zapnete nebo vypnete režim Voice Enhance (vylepšení hlasu)
- ⑨ Stisknutím ZAPNETE nebo VYPNETE režim Surround Enhance (vylepšení prostorového zvuku)
- ⑩ Krátkým stisknutím vstoupíte do nabídky Zvuková adaptace AI
Krátkým stisknutím + / – přepnete na jinou pozici Zvukové adaptace AI:
Pozice 1 / Pozice 2 / Pozice 3 / Vypnuto
- ⑪ Krátké stisknutí: Přepnutí režimu vstupního zvuku
Standardní/Film/Hudba/Hlas/Hra/Sport
- ⑫ Krátkým stisknutím upravíte zvuk výšek
Pomocí tlačítek + / – zvyšte nebo snižte výšky
- ⑬ Krátkým stisknutím upravíte basový efekt
Pomocí tlačítek + / – zvyšte nebo snižte basy

Tento Soundbar lze plně ovládat pomocí aplikace TCL Home, včetně napájení, hlasitosti, přepínání vstupů, efektů, Adaptace Zvukových vln AI atd. Pomocí aplikace TCL Home můžete prozkoumat další chytré funkce.

Stáhněte si nejnovější verzi z obchodu s aplikacemi.



Aplikace TCL Home
Váš TCL Smart Hub.
Stáhnout Ted!

3 Připojení systému

Soundbar

Jakmile je zařízení Soundbar v konečné poloze, můžete jej připojit k televizoru nebo jiné elektronice a začít přehrávat zvuk prostřednictvím zařízení Soundbar. Zkontrolujte, zda jste ztlumili zvuk televizoru nebo zařízení. Informace naleznete v uživatelské příručce k televizoru nebo zařízení.

Připojení pomocí kabelu HDMI

Poznámka

- Ujistěte se, že váš televizor nebo zařízení podporuje funkci HDMI (eARC/ARC). Informace naleznete v uživatelské příručce k televizoru nebo zařízení.

Připojte jeden konec kabelu HDMI ke vstupnímu konektoru HDMI eARC na zařízení Sound Bar a druhý konec k výstupnímu konektoru HDMI (eARC/ARC) na televizoru nebo zařízení.

Chcete-li získat co nejlepší zvukový zážitek pomocí kabelu HDMI, postupujte podle níže uvedených pokynů:

Pro televizor TCL:

- 1 Připojte kabel HDMI z rozhraní HDMI (eARC) na soundbaru k rozhraní HDMI (eARC/ARC) na televizoru.
- 2 Povolte funkci CEC v nastavení televizoru TCL. (Pokyny naleznete v uživatelské příručce k televizoru)

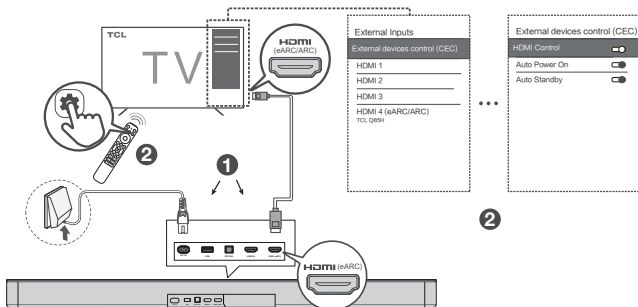

Pro ostatní značky televizorů:

- 1 Připojte kabel HDMI z rozhraní HDMI (eARC) na soundbaru k rozhraní HDMI (eARC/ARC) na televizoru.
- 2 V nastavení televizoru povolte funkci CEC.

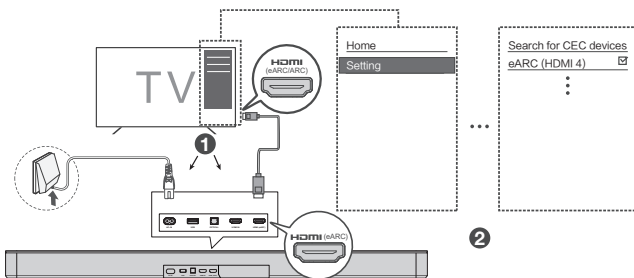

★ Pojmenování funkcí CEC (Consumer Electronic Control) se může lišit podle výrobce televizoru. Tato funkce se může nazývat CEC, Anynet+, SimpLink, BRAVIA Link, EasyLink nebo VIERA Link. Další informace naleznete v uživatelské příručce k televizoru.

TCL Tutti Choral

Po připojení Soundbaru se na TV objeví nabídka „TV+Soundbar“.

Nastavení → Displej a Zvuk → Zvukový Výstup → Vestavěné Reproduktory + Soundbar (HDMI)

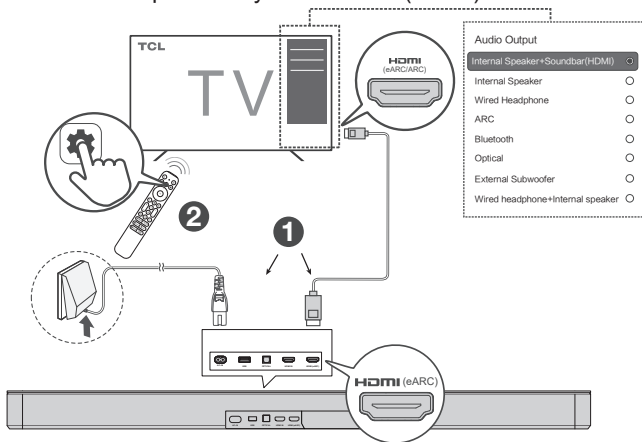

Poznámka

- Zobrazené informace se mohou lišit v závislosti na modelu televizoru.
- Tato funkce je kompatibilní s některými televizory TCL (pro konkrétní modely navštivte oficiální web TCL). Způsob ovládání se může u různých televizorů lišit.
- Nejnovější verzi seznamu kompatibility modelů televizorů TCL Tutti Choral naleznete na webu podpory TCL.



Tato funkce je dostupná u některých televizorů TCL a některých modelů TCL.

Připojení pomocí optického kabelu

- 1 V případě potřeby odstraňte ochranné krytky z optického kabelu.
- 2 Připojte jeden konec optického kabelu k optickému vstupnímu konektoru na zařízení Sound Bar a druhý konec k optickému výstupnímu konektoru televizoru nebo zařízení.

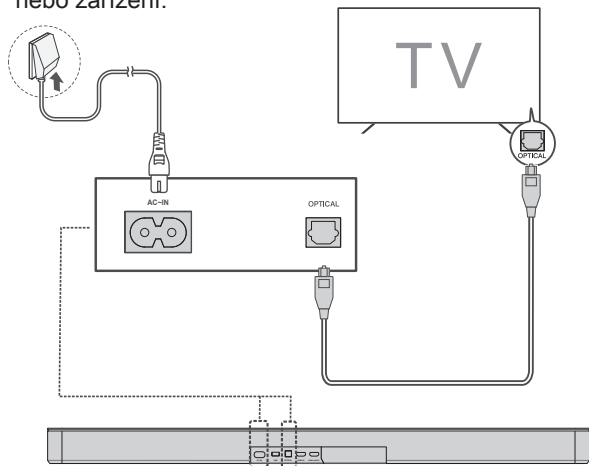

Poznámka

- Pokud ze zařízení Soundbar nevychází žádný zvuk, zkuste aktivovat výstup signálu PCM na televizoru nebo zařízení. PCM se ve většině zařízení používá k převodu analogových zvukových signálů na digitální zvukové signály. Další informace o aktivaci výstupu signálu PCM naleznete v uživatelské příručce k televizoru nebo zařízení.

Pokyny pro nastavení zařízení Soundbar pomocí optického kabelu



Optický kabel (SPDIF) neohýbejte ani neohýbejte, protože je křehký a může se snadno poškodit a zlomit.

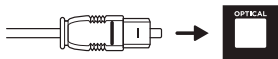

Chcete-li získat co nejlepší zvukový zážitek, použijte optický kabel:

- 1 Stiskněte tlačítko Home (Domů) na dálkovém ovladači televizoru TCL.
- 2 Přejděte na **Audio option** (možnost Zvuk) under **Settings** (Nastavení).
- 3 Změňte nastavení televizoru tak, aby z reproduktorové soustavy vycházel zvuk televizoru. V závislosti na vašem televizoru to může být nastaveno automaticky, když připojíte systém reproduktorů. Přečtěte si prosím návod k obsluze televizoru.

Poznámky

- *Různá zařízení mohou mít různé možnosti nabídky.*
- *Platí i pro zařízení, jako jsou přehrávače Blu-ray, set-top boxy atd.*



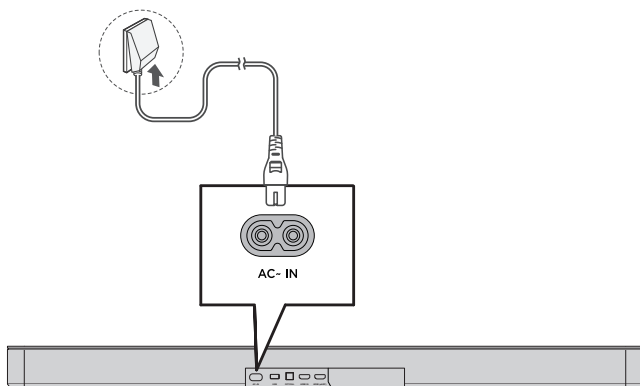

Připojení zařízení Soundbar k napájení

- 1 Před připojením zařízení Soundbar k napájení se ujistěte, že jsou dokončena všechna ostatní připojení.
- 2 Ujistěte se, že napájecí napětí odpovídá bezpečnostním normám vaší země (viz "Specifikace" na straně 37).
- 3 Připojte jeden konec dodaného napájecího kabelu ke vstupnímu konektoru AC na zařízení Sound Bar a druhý konec do zásuvky na zdi.



Připojení zařízení Soundbar k zařízení Bluetooth

Poznámky

- Ujistěte se, že vaše bezdrátové zařízení podporuje funkci Bluetooth.
 - Provozní dosah mezi zařízením Soundbar a zařízením Bluetooth je přibližně 10 metrů (bez překážek mezi zařízením Bluetooth a zařízením Soundbar).
- 1 Stiskněte tlačítko .
 - 2 Stiskněte tlačítko .
 - 3 Stiskněte a podržte tlačítko  na dálkovém ovladači nebo stiskněte a podržte tlačítko  na zařízení Soundbar.
➔ Uvidíte, že se na LED displeji zobrazí nápis „PÁROVÁNÍ“. Soundbar je připraven ke spárování.
 - 4 Zapněte zařízení Bluetooth a ujistěte se, že je v režimu Pairing (párování).
 - 5 vyberte **TCL Q85H**.
➔ Na LED displeji se zobrazí „PŘIPOJENO“. Párování bylo úspěšné.
 - 6 Opakováním kroku 3 spárujte další zařízení.

Tip

- Na svém zařízení Bluetooth nemůžete najít název modelu **TCL Q85H**, stiskněte a podržte  na dálkovém ovladači . Na LED displeji se zobrazí „PÁROVÁNÍ“. Soundbar nyní vstupuje do režimu pairing (párování).

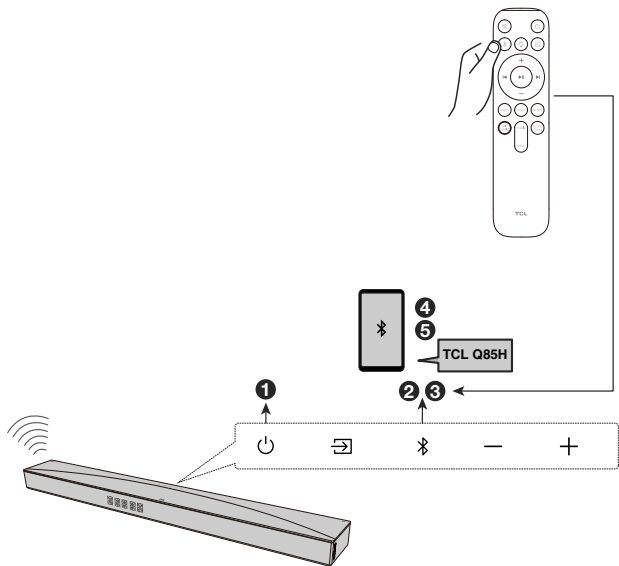

Streamujte zvuk pomocí Apple AirPlay

Tento Soundbar podporuje režim nastavení „WAC (Konfigurace bezdrátového příslušenství)“ společnosti Apple.

Režim nastavení WAC umožňuje automatické připojení ke stejné síti jako vaše zařízení iOS.

- 1 Zapněte Soundbar.
- 2 Stiskněte a podržte současně kombinaci kláves: „Napájení“ & „Vol-“ & „Vol+“ na horním panelu zařízení Soundbar.
- 3 V zařízení iOS přejděte do nabídky Wi-Fi v části Nastavení.
- 4 Vyberte "TCL Q85H" v části "SET UP NEW AIRPLAY SPEAKER..." ("Nastavit nový AIRPLAY reproduktor").
- 5 Dokončete postup podle pokynů na obrazovce Proces nastavení.

Po připojení se na displeji LED na Soundbaru zobrazí „WIFI PŘIPOJENO“.

Nyní můžete využívat AirPlay z libovolného zařízení iOS ve stejné síti.

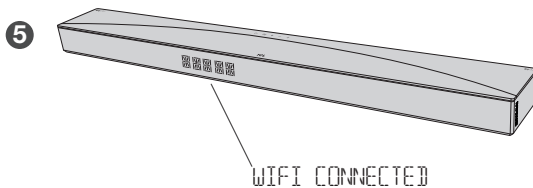
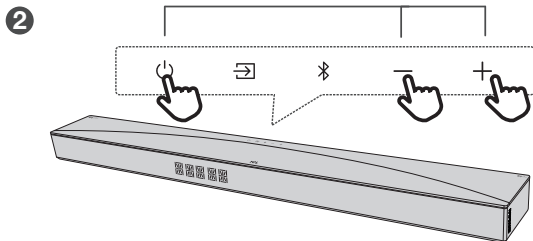
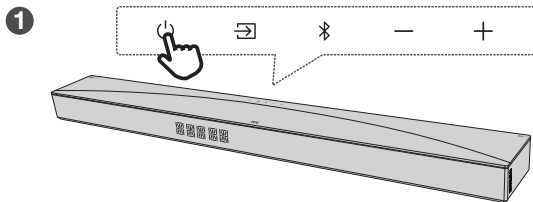

4 Použití systému Soundbar

Používání zařízení Soundbar pomocí horního panelu nebo dálkového ovladače

1 Zkontrolujte, zda je zařízení Soundbar správně připojeno k napájení a zdrojům.

2 Stisknutím tlačítka  na horním panelu zařízení

Soundbar nebo na dálkovém ovladači přepněte na správný zdroj.

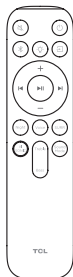

LED displej Soundbar zobrazuje různé funkce Soundbaru.

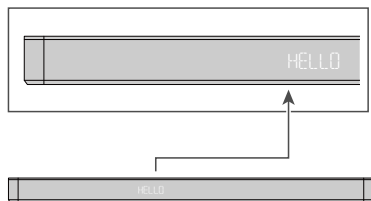

	Stav soundbaru	Stav LED displeje
Moc	Zapnutí Vypínání	HELLO STDBY / SLEEP
Zdroj	HDMI eARC/ARC Optický USB Bluetooth HDMI IN	HDMI EARC OPT USB BT HDMI IN
Bluetooth	Režim Searching (vyhledávání) (blikající) Režim Pairing (párování)	BT PAIRING
Ovládání hlasitosti	Úroveň hlasitosti Dosažena minimální hlasitost Dosažena maximální hlasitost Ztlumit	V 36 MIN MAX MUTE
Nastavení zvuku	Basy (+/-) Výšky (+/-) Vylepšení hlasu Vylepšení prostorového zvuku Prostorový reproduktor VOL (+/-) AI SONIC Pass Through (Průchod) Noční režim	BAS LOW / BAS MEDIUM / BAS HIGH TRE LOW / TRE MEDIUM / TRE HIGH VOICE ON / VOICE OFF SURR ON / SURR OFF SURR SPK LOW / SURR SPK MEDIUM / SURR SPK HIGH POSITION 1 / POSITION 2 / POSITION 3 / OFF PASS THROUGH / -- & PASS THROUGH NIGHT ON / NIGHT OFF
Režim zvuku	Standardní/Film/ Hudba/Hlas/Hra/Sport	STANDARD MOVIE MUSIC VOICE GAME SPORTS
Světlo	Nastavení osvětlení	LIGHT 1 / LIGHT 2 / LIGHT 3

Poznámka: Pokud po zapnutí zařízení Soundbar po dobu 10 sekund nepoužíváte ani zařízení Soundbar, ani dálkový ovladač, všechny indikátory LED se vypnou a po obnovení používání se opět rozsvítí.

Tip: Na dálkovém ovladači můžete používat pokročilejší funkce (viz "Přehled dálkového ovladače" na straně 17).

Poslech hudby ze zařízení Bluetooth

- 1 Zkontrolujte, zda vaše zařízení podporuje A2DP a/ nebo AVRCP. Informace naleznete ve specifikaci svého zařízení.
- 2 Spárujte zařízení Bluetooth se zařízením Soundbar (viz "Připojení zařízení Soundbar k zařízení Bluetooth" na straně 26).
- 3 Začněte poslouchat hudbu uloženou v zařízení Bluetooth prostřednictvím zařízení Soundbar.
 - Pokud zařízení Bluetooth podporuje A2DP, můžete poslouchat hudbu, ale nemůžete ovládat přehrávání.
 - Pokud zařízení Bluetooth podporuje AVRCP, můžete poslouchat hudbu a ovládat její přehrávání pomocí dálkového ovladače. Stisknutím středového tlačítka pozastavíte nebo obnovíte přehrávání hudby. Stisknutím tlačítka vlevo/vpravo přeskočíte na předchozí/následující skladbu.

Poznámka

- Bez jakýchkoli překážek mezi zařízením Bluetooth a zařízením Soundbar je provozní dosah mezi zařízením Soundbar a zařízením Bluetooth zhruba 10 metrů.

Přehrávání hudby pomocí kabelu nebo zařízení USB

- Stisknutím tlačítka play/pause (přehrávání/pauzy) na dálkovém ovladači můžete poslouchat/pozastavit/obnovit přehrávání hudby.
- Stisknutím tlačítka left/right (vlevo/vpravo) na dálkovém ovladači přeskočíte na předchozí nebo následující skladbu.
- Stisknutím tlačítka up/down (nahoru/dolů) zvýšíte nebo snížíte úroveň hlasitosti.

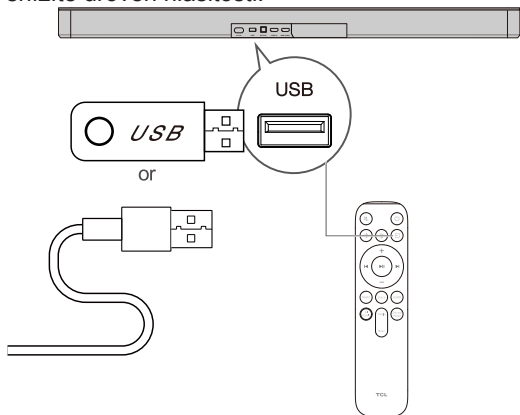

Tip

- Tento Soundbar podporuje zařízení USB s pamětí až 128 GB a podporované formáty souborů jsou MP3, WMA, WAV a FLAC.
- Hudba ve složkách zařízení USB by měla být v rámci 5 (včetně 5) úrovní adresářů. V opačném případě nemůže zařízení Soundbar rozpoznat hudbu.

5 Aktualizace softwaru

Společnost TCL může v budoucnu poskytovat aktualizace firmwaru systému Soundbar.

Když jsou dostupné aktualizace, můžete svůj Soundbar upgradovat připojením USB disku nebo pomocí TCL HOME aplikace aktualizuje firmware online.

Aktualizace online

Postupujte podle pokynů na obrázku níže a aktualizujte firmware v aplikaci TCL HOME.

Poznámka

- Zobrazená zpráva se může lišit.
- Během procesu aktualizace prosím neopouštějte aplikaci TCL HOME.

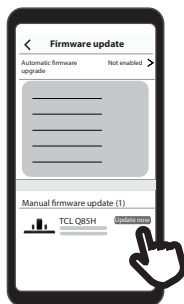

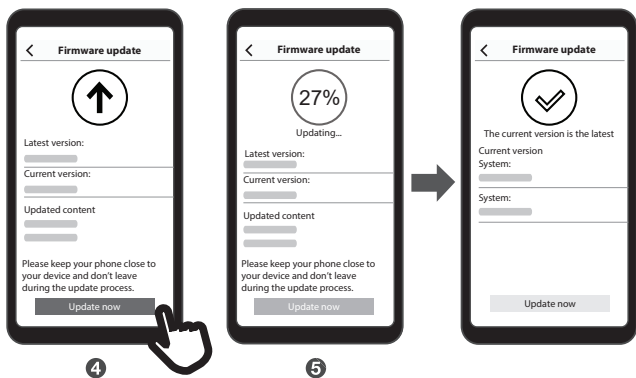

Aktualizace USB

Vyžadovat:

- Soundbar TCL
- Počítač připojený k Internetu
- Úložné zařízení USB naformátované jako FAT/FAT32 s alespoň 100 MB volného místa.

Poznámka: Odstraňte všechny soubory a složky na paměťovém zařízení USB (paměťové zařízení USB by poté mělo být prázdné).

Postup Aktualizace:

- A. Najděte a stáhněte si nejnovější aktualizací soubor pro Soundbar TCL ze stránek podpory TCL Soundbarů (www.TCL.com -> Podpora). Je **VELMI důležité** použít správný soubor pro váš konkrétní model.

- B. Stažený soubor přesuňte nebo zkopírujte do ZFORMÁTOVANÉHO a VYČIŠTĚNÉHO paměťového zařízení USB. Po dokončení by měl být soubor s názvem „UPG“ JEDINÝM souborem umístěným na úložném zařízení USB.
- C. Pomocí následujících kroků upgradujte TCL Soundbar:
- Krok 1: Odpojte a znovu připojte napájecí kabel a restartujte Soundbar.
- Krok 2: Přepněte Soundbar do režimu USB a připojte úložné zařízení USB.
- Krok 3: Systém se automaticky upgraduje a proces aktualizace můžete pochopit pomocí LED diody Soundbar.
- Krok 4: Soundbar se po dokončení aktualizace restartuje a celý proces aktualizace bude trvat přibližně 3 minuty. Po dokončení upgradu ODEBERTE paměťové zařízení USB ze zařízení Soundbar.

DŮLEŽITÉ:

1. Během procesu aktualizace nevyjímejte paměťové zařízení USB, NEODPOJUJTE napájecí kabel ani nevyplínejte Soundbar.
2. Pokud je aktualizace neúspěšná a na displeji LED se zobrazí „UPG FAIL“, odpojte napájecí kabel a zařízení USB a poté opakujte výše uvedené kroky, abyste znovu aktualizovali zařízení Soundbar.

6 specifikace

Název Produktu

7.1.4 Kanálový Soundbar Dolby Atmos s bezdrátovým subwooferem a satelitními reproduktory

Soundbar

- Napájení: AC 100-240V~50/60Hz
- USB: 5V $\overline{=}$ maximálně 500mA
- Spotřeba energie: 58W
- Spotřeba energie v standby (pohotovostním) režimu (po dlouhém stisknutí tlačítka power (napájení) po dobu 3 sekund): <0,5W
- Spotřeba energie v standby (pohotovostním) režimu (když Soundbar nemá po dobu 19 minut žádný vstupní signál ani zvukový výstup) se zapnutou aplikací TCL Home: < 2W
- Impedance: 8 Ω
- Frekvenční odezva: 180Hz-20KHz
- Rozměry (WxHxD): 1054x68x123,5MM
- Hmotnost: 5,62 kg
- Provozní teplota: 0°C - 45°C
- Frekvenční rozsah Bluetooth: 2400 – 2483,5 MHz
- Vysílací výkon Bluetooth: < 13 dBm (EIRP)
- Wi-Fi síť: IEEE 802.11 a/b/g/n/ac (2,4 GHz /5 GHz)
- Frekvenční rozsah 2,4G Wi-Fi: 2412 – 2472 MHz
- Vysílací výkon 2,4G Wi-Fi: < 20 dBm (EIRP)
- Frekvenční rozsah 5G Wi-Fi: 5,15 – 5,35 GHz, 5,470 – 5,725 GHz, 5,725 – 5,825 GHz
- Vysílací výkon 5G Wi-Fi: < 23 dBm (EIRP)
- Bezdrátový frekvenční rozsah 2,4G: 2406 – 2474 MHz
- Výkon bezdrátového přenosu 2,4G: < 10 dBm (EIRP)

Bezdrátový subwoofer

- Napájení: AC 100-240V~50/60Hz
- Příkon: 40W
- Spotřeba v standby (pohotovostním) režimu: <0,5W
- Spotřeba energie v standby (pohotovostním) režimu (žádný vstup signálu nebo audio výstup ze subwooferu

- po dobu 2 minut), T-Home APP je zapnutý: < 2W
- Impedance: 4Ω
- Frekvenční odezva: 40Hz-180Hz
- Frekvenční rozsah: 2406MHz-2474MHz
- Maximální vysílací výkon: 10dBm
- Rozměry (šířka x výška x hloubka): 220x368,66x275mm
- Hmotnost: 6,38 kg

Satelitní reproduktory

- Napájení: AC 100-240V~50/60Hz
- Příkon: 20W
- Spotřeba v standby (pohotovostním) režimu: <0,5W
- Impedance: 8Ω
- Frekvenční odezva: 40 Hz-120 Hz
- Frekvenční rozsah: 2406MHz-2474MHz
- Maximální vysílací výkon: 10dBm
- Rozměry (šířka x výška x hloubka): 100x167x122mm
- Hmotnost: 1,19 kg

Bluetooth

- Verze bluetooth: 5.1, profil bluetooth - podporuje bluetooth stereo (advanced audio distribution profile - A2DP; audio video remote control profile - avrcp)
- Frekvenční rozsah: 2400mhz-2483,5 MHz
- Maximální vysílací výkon: 13dBm

Dálkové ovládání

- Vzdálenost/Úhel: 6m/30°
- Typ baterie: 1,5V baterie AAA x 2, uživatelsky vyměnitelné.

Vhodné pro zařízení 5G wifi

Zařízení pracující v pásmu 5150–5350 MHz je vhodné pouze pro vnitřní použití, aby se snížila možnost škodlivého rušení mobilních satelitních systémů na společném kanálu.

* Provoz na 5150–5350 MHz je omezen na vnitřní použití pouze.

	BE	BG	CZ	DK	DE	EE	IE
	EL	ES	FR	HR	IT	CY	LV
	LT	LU	HU	MT	NL	AT	PL
	PT	RO	SI	SK	FI	SE	UK (NI)

7 Upozornění

Prohlášení o shodě

Tímto TCL Overseas Marketing Limited prohlašuje, že typ rádiového zařízení Bar speaker je v souladu se směrnicí 2014/53/EU.



Úplné znění EU prohlášení o shodě je k dispozici na této internetové adrese: <http://www.tcl.com> přejděte na stránku Podpora a zadejte název modelu.

Likvidace starého produktu a baterie



Váš produkt je navržen a vyroben z vysoce kvalitních materiálů a komponent, které lze recyklovat a znovu použít.



Tento symbol na produktu znamená, že se na produkt vztahuje evropská směrnice 2012/19/EU.



Tento symbol znamená, že výrobek obsahuje baterii, na kterou se vztahuje evropská směrnice 2013/56/EU.

kteří nelze likvidovat společně s běžným domovním odpadem. Informujte se o místním systému odděleného sběru elektrických a elektronických výrobků a baterií. Dodržujte místní pravidla a nikdy nelikvidujte výrobek a baterie spolu s běžným domácím odpadem. Správná likvidace starých výrobků a baterií pomáhá předcházet negativním dopadům na životní prostředí a lidské zdraví.

Vyjměte jednorázovou baterii

Chcete-li vyjmout jednorázové baterie, přečtěte si část „Instalace/výměna baterie dálkového ovladače“.

Ochrana životního prostředí a udržitelnost

Vynechali jsme všechny zbytečné obaly a připravujeme Je to ekologické a udržitelné.

Ochranné známky



Dolby, Dolby Atmos, and the double-D symbol are registered trademarks of Dolby Laboratories Licensing Corporation. Manufactured under license from Dolby Laboratories. Confidential unpublished works. Copyright © 2012-2024 Dolby Laboratories. All rights reserved.



The Bluetooth® word mark and logos are registered trademarks owned by Bluetooth SIG, Inc. and any use of such marks by TTE Corporation is under license. Other trademarks and trade names are those of their respective owners.



For DTS patents, see <http://patents.dts.com>. Manufactured under license from DTS Licensing Limited. DTS, DTS:X, and the DTS:X logo are registered trademarks or trademarks of DTS, Inc. in the United States and other countries. © 2024 DTS, Inc. ALL RIGHTS RESERVED.



Výrazy HDMI, HDMI High-Definition Multimedia Interface, vizuální podoba HDMI a loga HDMI jsou ochranné známky nebo registrované ochranné známky společnosti HDMI Licensing Administrator, Inc.



Works with
Apple AirPlay

Apple, AirPlay, Apple Home, and Apple TV are trademarks of Apple Inc., registered in the U.S. and other countries and regions.



The Wi-Fi CERTIFIED™ Logo is a certification mark of Wi-Fi Alliance®.

8 ČASTO KLADENÉ OTÁZKY

Žádný výkon

- Ujistěte se, že je správně připojen napájecí kabel a vstupní konektor střídavého proudu.
- Zkontrolujte, zda je zajištěno napájení.
- Zkontrolujte zda je soundbar zapnutý.

Žádný zvuk

- Zkontrolujte, zda je audiokabel připojen k zařízení Soundbar a k vašemu zařízení.
- Zkontrolujte, zda jste vybrali správný zdroj.
- Stisknutím tlačítka nahoru zvýšíte úroveň hlasitosti.
- Ujistěte se že zařízení Soundbar není ztlumeno.

Tichý hlas

- Dálkovým ovladačem můžete nastavit pouze hlasitost.

Dálkové ovládání nefunguje.

- Zkontrolujte, zda jste vybrali správný zdroj.
- Ujistěte se, že vzdálenost dálkového ovládání a soundbaru je v provozním dosahu.
- Zkontrolujte, zda je baterie správně vložena a zda funguje.
- Ujistěte se, že je dálkový ovladač blízko snímače dálkového ovládání zařízení Soundbar.

Slyším zkreslený zvuk.

- Zkontrolujte, zda jsou všechny kabely správně připojeny.
- Zkontrolujte, zda jste vybrali správný zdroj.
- Pokud přehráváte zvuk z televizoru, ujistěte se, že je



televizor ztlumen.

V zařízení Bluetooth nemohu najít název Bluetooth tohoto soundbaru.

- Ujistěte se, že je aktivována funkce Bluetooth a na LED displeji se zobrazí „PÁROVÁNÍ“. Pokud LED displej nic neukazuje, dlouze stiskněte tlačítko Bluetooth na dálkovém ovladači, abyste se ujistili, že LED displej zobrazuje „PÁROVÁNÍ“.
- Ujistěte se že je zařízení Soundbar spárováno se zařízením Bluetooth.

Jak spárovat Subwoofer se Soundbarem?



Subwoofer se při prvním použití automaticky spáruje se zařízením Soundbar. V případě problému proveďte následující kroky pro ruční spárování:

- Tlačítko  na subwooferu podržte po dobu 3 sekund, dokud oranžová kontrolka na tlačítku  blikat.
- Tlačítko  na Soundbaru podržte po dobu 10 sekund, dokud se na displeji LED na Soundbaru nezobrazí “SETUP PAIR”.
- Po chvíli se kontrolka LED subwooferu rozsvítí. Subwoofer je nyní připojen k Soundbaru.

Jak spárovat satelitní reproduktory se Soundbarem?

SATELITNÍ REPRODUKTORY SE AUTOMATICKY SPÁRUJÍ SE SOUNDBAREM PŘI PRVNÍM POUŽITÍ.

Pokud se vyskytnou problémy, proveďte ruční spárování podle následujících kroků:

- Podržte tlačítko  na satelitním reproduktoru po dobu 3 sekund, dokud oranžová kontrolka nad tlačítkem  nezačne blikat.

- Tlačítko  na Soundbaru podržte po dobu 10 sekund, dokud se na displeji LED na Soundbaru nezobrazí "SETUP PAIR".
- Po chvíli LED dioda satelitního reproduktoru začne svítit trvale. Satelitní reproduktory jsou nyní připojeny k soundbaru.

Podpora TCL:

Navštivte prosím www.tcl.com

JSME PŘIPRAVENI POMOCI

s případnými dotazy
nás nejprve kontaktujte



**DBEJTE NA OPATRNOST PŘI
DEMONTÁŽI SOUNDBARU**

Copyright © 2024 TCL. Všechna práva
vyhrazena.

Czech_Q85H-EU_UM_V1.5

